

## **ИНСТРУКЦИЯ** по монтажу металлочерепицы **«СИЕРРА»**

Перед монтажными работами обязательно прочтите инструкцию.  
Правильный монтаж увеличивает срок службы Вашей кровли!

### **ОБЯЗАТЕЛЬНАЯ КОМПЛЕКТАЦИЯ КРОВЛИ ВКЛЮЧАЕТ:**

- ▲ **ГИДРО-, ПАРОИЗОЛЯЦИЯ**  
*защита деревянной конструкции кровли*
- ▲ **УТЕПЛИТЕЛЬ**  
*сохранение тепла в подкровельном пространстве*
- ▲ **УПЛОТНИТЕЛЬ**  
*защита от грязи, снега*
- ▲ **ЭЛЕМЕНТЫ БЕЗОПАСНОСТИ КРОВЛИ**  
*обеспечение безопасности при обслуживании кровли*
- ▲ **ВЕНТИЛЯЦИОННЫЕ ВЫХОДЫ**  
*обеспечение циркуляции воздуха в подкровельном пространстве*
- ▲ **ГЕРМЕТИКИ**  
*герметизация «слабых» мест кровли*
- ▲ **РЕМКОМПЛЕКТ**  
*защита от коррозии мест повреждения полимерного покрытия*

## **СДЕЛАЙ СВОЮ КРОВЛЮ ПРАВИЛЬНО**

## Компания ПОКРОФФ благодарит Вас за выбор нашей металлочерепицы.

Металлочерепица – современный кровельный материал, изготовленный методом продольной прокатки и поперечной штамповки из тонколистовой оцинкованной стали с полимерным покрытием. В этом покрытии совмещены эстетические и функциональные достоинства традиционной черепицы с надежностью и долговечностью современных технологий изготовления кровельных материалов.

Профиль металлочерепицы СИЕРРА – эксклюзивная разработка Завода ПОКРОФФ. Данный профиль сочетает в себе красивый симметричный профиль с дополнительной канавкой, выполняющей помимо эстетической практическую функцию дополнительного ребра жесткости. Габаритная ширина профиля – 1200 мм. Рабочая – 1140 мм. Капиллярная канавка расположена слева. Профиль может изготавливаться в различных покрытиях – от эконом покрытия до премиального. Шаг волны – 350 мм. Длина листа варьируется от 500 мм и ограничена рекомендованной для данного типа покрытия максимальной длиной 5000 мм. Профиль характеризуется повышенной несущей способностью, герметичностью, малозаметностью стыков между листами.

**Минимальный рекомендованный производителем угол уклона кровли для металлочерепицы составляет 14°.**

## ЧТО ПОТРЕБУЕТСЯ ДЛЯ МОНТАЖА МЕТАЛЛОЧЕРЕПИЦЫ?

1. Схема раскладки листов металлочерепицы по скатам.
2. Инструмент:
  - Шуруповерт с набором бит;
  - Ножницы по металлу (правые, левые, прямые);
  - Электроножницы (либо насадка на дрель для резки тонколистовой стали «сверчок»);
  - Киянка;
  - Молоток;
  - Уровень;
  - Шнур строительный;
  - Плоскогубцы.
3. Страховочный пояс монтажника.
4. Деревянный трап, для перемещения по скатам кровли. Лаги трапа должны быть обмотаны мягким материалом (вспененный полиэтилен, ветошь) для предотвращения повреждения целостности полимерного покрытия металлочерепицы.
5. Бруски (лаги) и тросы для подъема материала на кровлю в случае невозможности использования подъемных механизмов.

## ПРАВИЛА ОБРАЩЕНИЯ С МЕТАЛЛОЧЕРЕПИЦЕЙ

При работе с металлочерепицей пользуйтесь перчатками.

При перемещении листов необходимо не менее одного человека на погонный метр кровельного материала.

Листы нужно брать за края линий штамповки с боковых сторон листа. Не допускайте захват листа между штамповками – это может привести к необратимой деформации листов металлочерепицы, что приведет к неудовлетворительному внешнему виду готовой кровли.

Распакуйте пачки металлочерепицы и сложите по пачкам в соответствии с раскладкой листов по скатам кровли.

Для подъема листов на кровлю используйте направляющие из досок, закрепленные на карниз.

Незакрепленные листы обладают высокой парусностью – не производите кровельных работ в ветреную погоду. В случае вырывания листов из рук порывами ветра не пытайтесь их удержать – это может привести к несчастным случаям, тяжелым увечьям. Перемещаться по металлочерепице можно в мягкой обуви, наступая в прогиб волны в местах соприкосновения материала с обрешетником.

Резка производится исключительно ножницами по металлу: ручными, электрическими, насадками на дрель «сверчок».

## Внимание

**Использование для резки металлочерепицы инструмента с абразивными режущими кругами (болгарка) запрещено. Применение данных инструментов влечет за собой аннулирование гарантии производителя на данный материал.**

## ОБРЕШЕТКА

Обрешетка под металлочерепицу выполняется из обрезной, обработанной антисептиком, сухой доски толщиной не менее 20 мм. Ширина – не менее 100 мм. Монтаж обрешетки начинается от карниза и заканчивается у конька. Первая доска должна быть на 10...15 мм толще прочих для компенсации особенностей рельефа материала. Межосевое расстояние (шаг обрешетки) между досками обрешетки (кроме расстояния между первой и второй) должно составить 350 мм. Расстояние от нижней кромки второй доски до нижней кромки карнизной доски должно составить 250 мм. Если предполагается сплошная обрешетка, тогда необходимо следить, чтобы места крепления металлочерепицы не попадали на стыки между досками.

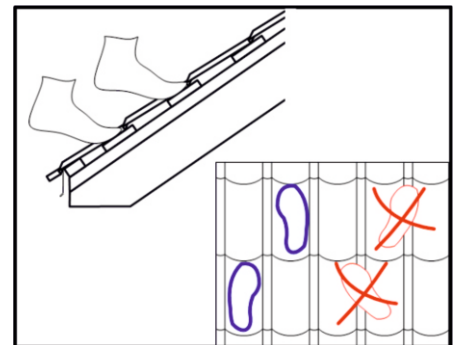

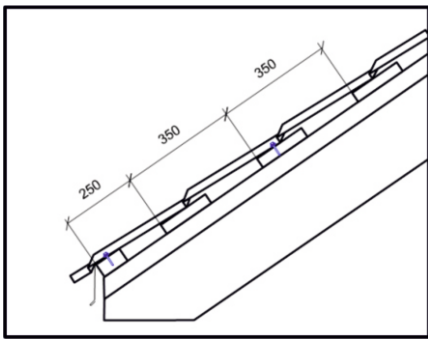

В случаях, когда требуется сместить листы металлочерепицы вверх по скату (разноуровневый карниз; допущена ошибка при снятии размеров для заказа кровельного материала; весь обрешетник, включая карнизную доску, смонтирован с шагом 350 мм) допускается решение карнизного узла с применением карнизной планки.

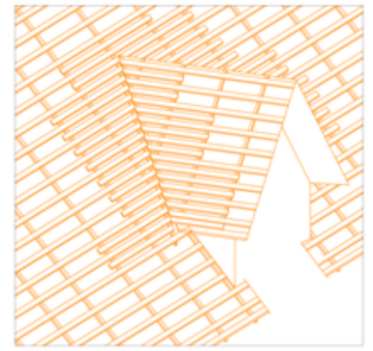

Ввиду повышенной нагрузки в процессе эксплуатации кровли ендовы требуют усиления. С этой целью в ендовых между основным шаговым обрешетником монтируются промежуточные доски либо набивается сплошной обрешетник.

## КРЕПЛЕНИЕ

Металлочерепицу следует крепить к обрешетке специальными окрашенными в цвет кровли саморезами с прокладкой из ЭПДМ-резины.

Расход саморезов для крепления металлочерепицы 7-9 шт/кв.м.

От качества саморезов зависит надежность крепления, скорость кровельных работ и срок службы всей системы. Качественные саморезы как правило имеют маркировку на торце головки. Для крепления к обрешетке и фиксации между собой листов металлочерепицы применяются кровельные саморезы (сечением 4,8 для крепление к деревянной обрешетке, сечением 5,5 мм – к металлической обрешетке) длиной 29-38 мм (19-25 мм для металлической обрешетки) и длиной 51 мм для крепления кровельных планок.

Закручивайте саморез перпендикулярно доскам обрешетника. ЭПДМ-прокладка должна быть слегка сжата. Не допускаются перекосы самореза, выдавливания прокладки, зазоры между кровельным покрытием и прокладкой, а также недостаточная сила прижатия прокладки.

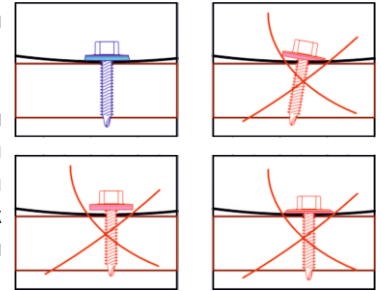

## Внимание!

Удалите образовавшуюся при закручивании саморезов стальную стружку, используя для этого мягкую щетку.

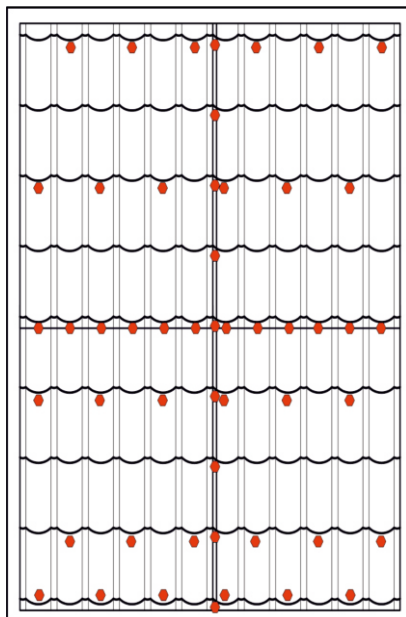

Листы металлочерепицы крепятся в прогиб волны на расстоянии 10...15 мм ниже линии штамповки. При правильно смонтированной шаговой обрешетке можно смело закручивать саморез в указанной точке крепления. Металл лежит на этой доске без зазора и при закручивании самореза лист металлочерепицы будет надежно прижат к шаговой обрешетке без деформации листа.

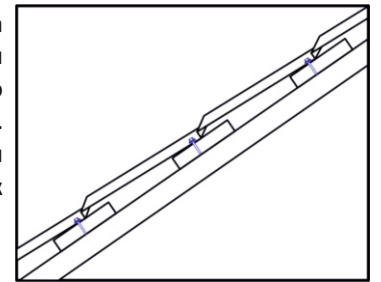

## РАСПРЕДЕЛЕНИЕ САМОРЕЗОВ ПО СКАТУ.

Места крепления:

1. Вдоль карниза в каждую волну
  2. В прогиб волны через одну волну по горизонтали и в каждый ряд по вертикали. Каждый последующий ряд крепления смещается относительно друг друга на одну волну вправо / влево.
  3. В каждую волну в местах поперечного нахлеста двух листов.
  4. Через одну волну вдоль продольного стыка между листами.
- На рисунке показана схема распределения саморезов по скату.

## СТЫКИ ЛИСТОВ

Продольный стык между листами требуется для создания целостности поверхности ската.

Саморез вкручивается в любом месте сектора, показанного на рисунке.

Чтобы продольные стыки листов не выделялись, необходимо скрутить листы между собой до момента крепления к обрешетке.

Поперечная стыковка листов металлочерепицы происходит в местах прилегания к шаговой обрешетке, поэтому не вызывает никаких сложностей. Крепление необходимо произвести в прогиб каждой волны.

Стык четырех листов нужно выполнять в следующей последовательности, показанной на рисунке.

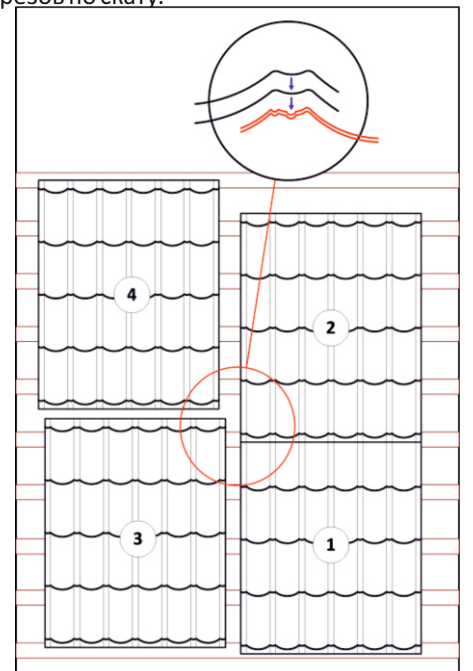
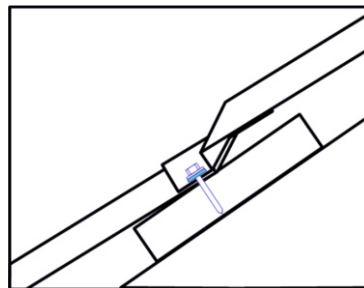
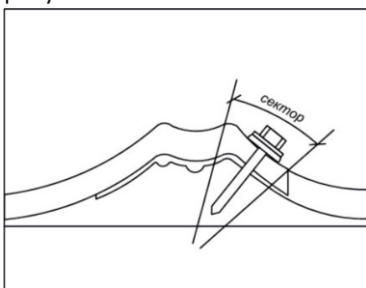



## ПОРЯДОК МОНТАЖА ЛИСТОВ

Монтаж металлочерепицы можно производить как справа налево, так и слева направо, подкладывая лист под соседний слева. Первый лист крепится одним саморезом к обрешетке в прогиб крайней нижней волны – монтажный саморез. Далее между собой скрепляются продольные стыки у первых трех-четырех листов. Затем скрепленные между собой листы выравниваются по карнизу и только после этого металлочерепица крепится к обрешетнику по всей площади. При монтаже на трапециевидные и треугольные скаты листы металлочерепицы выкладываются предварительно на ровной поверхности согласно раскладке. С помощью шнура отмечается косой рез. Непосредственно на обрешетник монтируются уже подрезанные листы. Выравнивание металлочерепицы по карнизу таких скатов осуществляется по вышеописанной схеме.

Листы металлочерепицы по косым линиям вдоль хребтов обрезайте так, чтобы расстояние между резаными листами на соседних скатах составляло 60...100 мм.

На коньке между листами с противоположных скатов должен остаться зазор не менее 80 мм. Данный зазор требуется для организации эффективной подкровельной вентиляции.

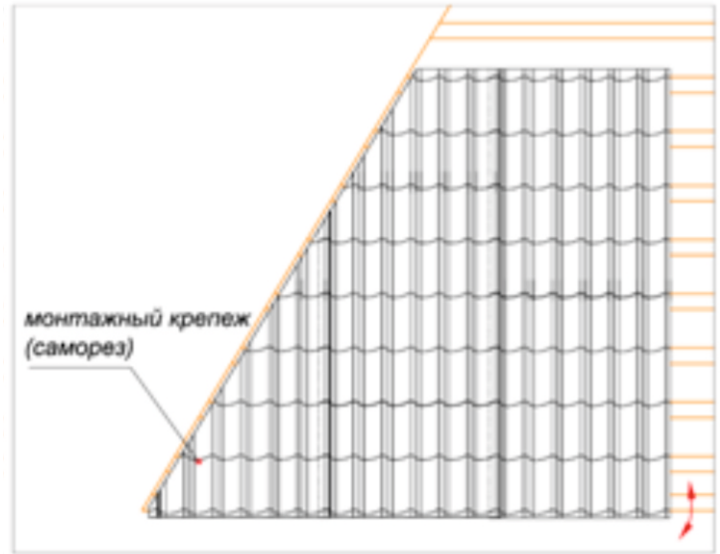
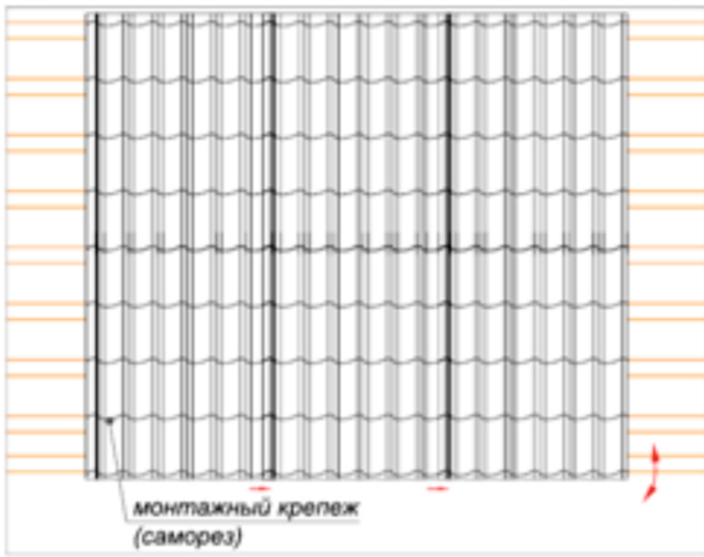
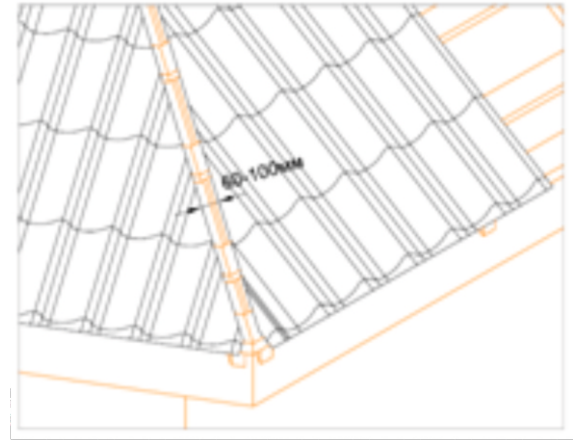

## МОНТАЖ ПЛАНОК

Коньковая планка крепится с помощью кровельных саморезов 4,8x51. Нахлест между планками должен составить не менее 100 мм.

### ВНИМАНИЕ

**Для защиты подкровельного пространства от попадания через зазор между коньковой планкой и металлочерепицей мусора, мелких птиц, насекомых, задувания снега и дождя, необходимо использовать вентилируемый самоклеющийся фартук либо универсальный вентилируемый уплотнитель.**

При монтаже коньковых планок на косые хребты трапециевидных скатов необходимо выравнивать планки по заранее определенной оси каждого хребта.

Монтаж торцевой планки производится как с применением лобовой доски так и без нее.

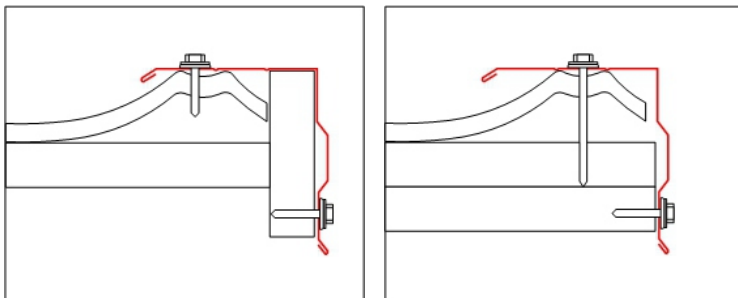
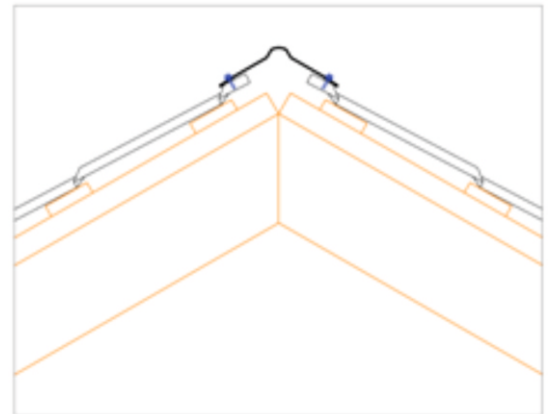

Внешний вид смонтированной на крыше металлочерепицы, а также отсутствие проблем, связанных с эксплуатацией такой кровли, в большей степени зависят от качества монтажа.

Наша компания рекомендует доверять монтаж металлочерепицы профессионалам.

СОВЕТ ОТ **ПОКРОФФ**

В случае возникновения сложностей с реализацией какого либо узла, а также узлов, не отраженных в настоящей инструкции, Вы можете обратиться за консультацией по телефону (8412) 505-645.

Также Вы можете скачать полную инструкцию на нашем сайте [www.pn.pokroff.ru](http://www.pn.pokroff.ru) в разделе УСЛУГИ - МОНТАЖ.